

【 実技試験想定問題例 】

【 しよきゅう 】⑧

ちゅういじこう とせいひん ずめん にしたがって、じどうしゃ せんいせいひん（しーとかばー）のFRくっしょんのぶひんをつくりなさい。

Chui jiko to seihin zumen ni shitagatte , jidosha sen'i seihin (shito kaba) no FR kusshon no buhin o tukuri nasai .

このような せいひん ずめん を しょう します

Konoyouna seihin zumen o shiyou shimasu

FR しーと

FR si-to

1

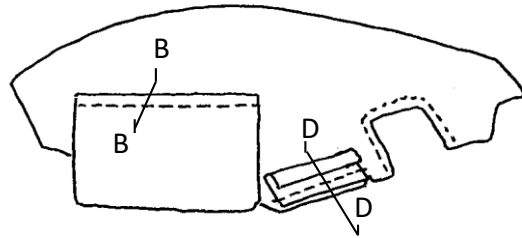
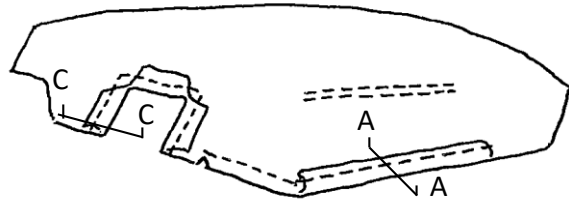

2

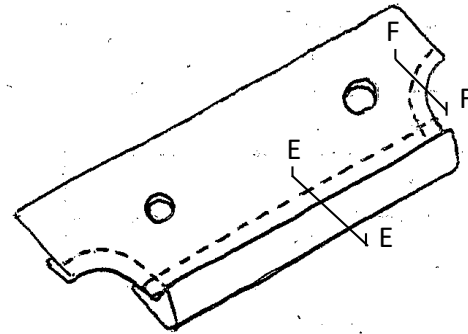

3

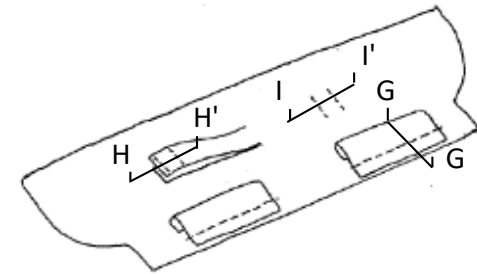

注) しじ が ない めいしろ は $8 \pm 2\text{mm}$ と します
 Shiji ga nai nuishiro wa $8 \pm 2\text{mm}$ to shimasu

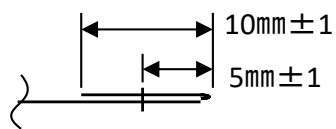

SEC AA

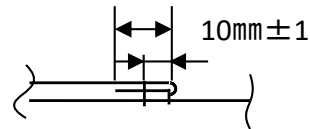

SEC BB

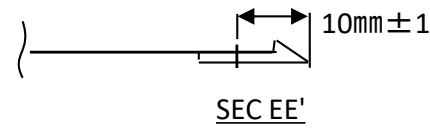

SEC EE'

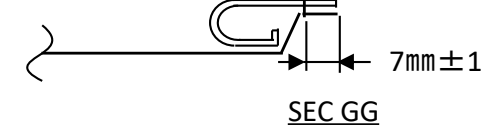

SEC GG

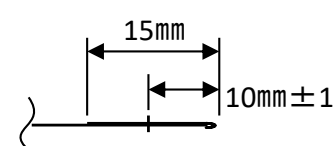

SEC CC'

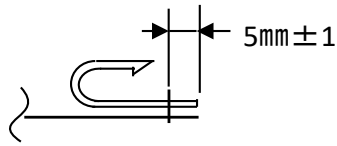

SEC DD

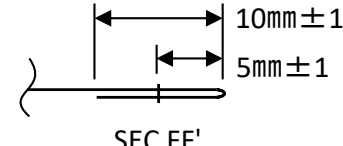

SEC FF'

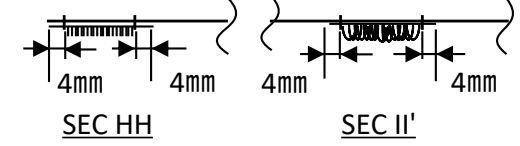

SEC HH







SEC II'

このような ざいりょう を しょう します

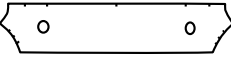
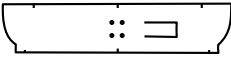
Konoyouna zairyou o shiyou simasu

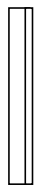
FR しーと

FR si-to

1	2	3	4																									
				<table border="1"> <tr> <td></td> <td>さいど かまち ひだり</td> <td>1まい</td> </tr> <tr> <td>1</td> <td>Saido kamachi hidari</td> <td>1 mai</td> </tr> <tr> <td></td> <td>した おび</td> <td>1まい</td> </tr> <tr> <td>2</td> <td>Shita Obi</td> <td>1 mai</td> </tr> <tr> <td></td> <td>うしろ おび</td> <td>1まい</td> </tr> <tr> <td>3</td> <td>Ushiro Obi</td> <td>1 mai</td> </tr> <tr> <td></td> <td>さいど かまち あて</td> <td>1まい</td> </tr> <tr> <td>4</td> <td>Saido kamachi ate</td> <td>1 mai</td> </tr> </table>		さいど かまち ひだり	1まい	1	Saido kamachi hidari	1 mai		した おび	1まい	2	Shita Obi	1 mai		うしろ おび	1まい	3	Ushiro Obi	1 mai		さいど かまち あて	1まい	4	Saido kamachi ate	1 mai
	さいど かまち ひだり	1まい																										
1	Saido kamachi hidari	1 mai																										
	した おび	1まい																										
2	Shita Obi	1 mai																										
	うしろ おび	1まい																										
3	Ushiro Obi	1 mai																										
	さいど かまち あて	1まい																										
4	Saido kamachi ate	1 mai																										
	6	7	8																									
				<table border="1"> <tr> <td></td> <td>じゅし ひらいた L=400</td> <td>1こ</td> </tr> <tr> <td>6</td> <td>jushi hiraita L=400</td> <td>1 ko</td> </tr> <tr> <td></td> <td>じゅし ふつくくろ L=100</td> <td>3こ</td> </tr> <tr> <td>7</td> <td>jushi fukku kuro L=100</td> <td>3 ko</td> </tr> <tr> <td></td> <td>まじくくてーぶ おす L=25</td> <td>1こ</td> </tr> <tr> <td>8</td> <td>majikku tepe osu L=25</td> <td>1 ko</td> </tr> <tr> <td></td> <td>まじくくてーぶ めす L=25</td> <td>1こ</td> </tr> <tr> <td>9</td> <td>majikku tepe mesu L=25</td> <td>1 ko</td> </tr> </table>		じゅし ひらいた L=400	1こ	6	jushi hiraita L=400	1 ko		じゅし ふつくくろ L=100	3こ	7	jushi fukku kuro L=100	3 ko		まじくくてーぶ おす L=25	1こ	8	majikku tepe osu L=25	1 ko		まじくくてーぶ めす L=25	1こ	9	majikku tepe mesu L=25	1 ko
	じゅし ひらいた L=400	1こ																										
6	jushi hiraita L=400	1 ko																										
	じゅし ふつくくろ L=100	3こ																										
7	jushi fukku kuro L=100	3 ko																										
	まじくくてーぶ おす L=25	1こ																										
8	majikku tepe osu L=25	1 ko																										
	まじくくてーぶ めす L=25	1こ																										
9	majikku tepe mesu L=25	1 ko																										
9																												
																												

5. じどうしゃ しーと ほうせい (FR しーと) てじゅん※1

(1) Jidosha shito hosei (FR shito) tejun

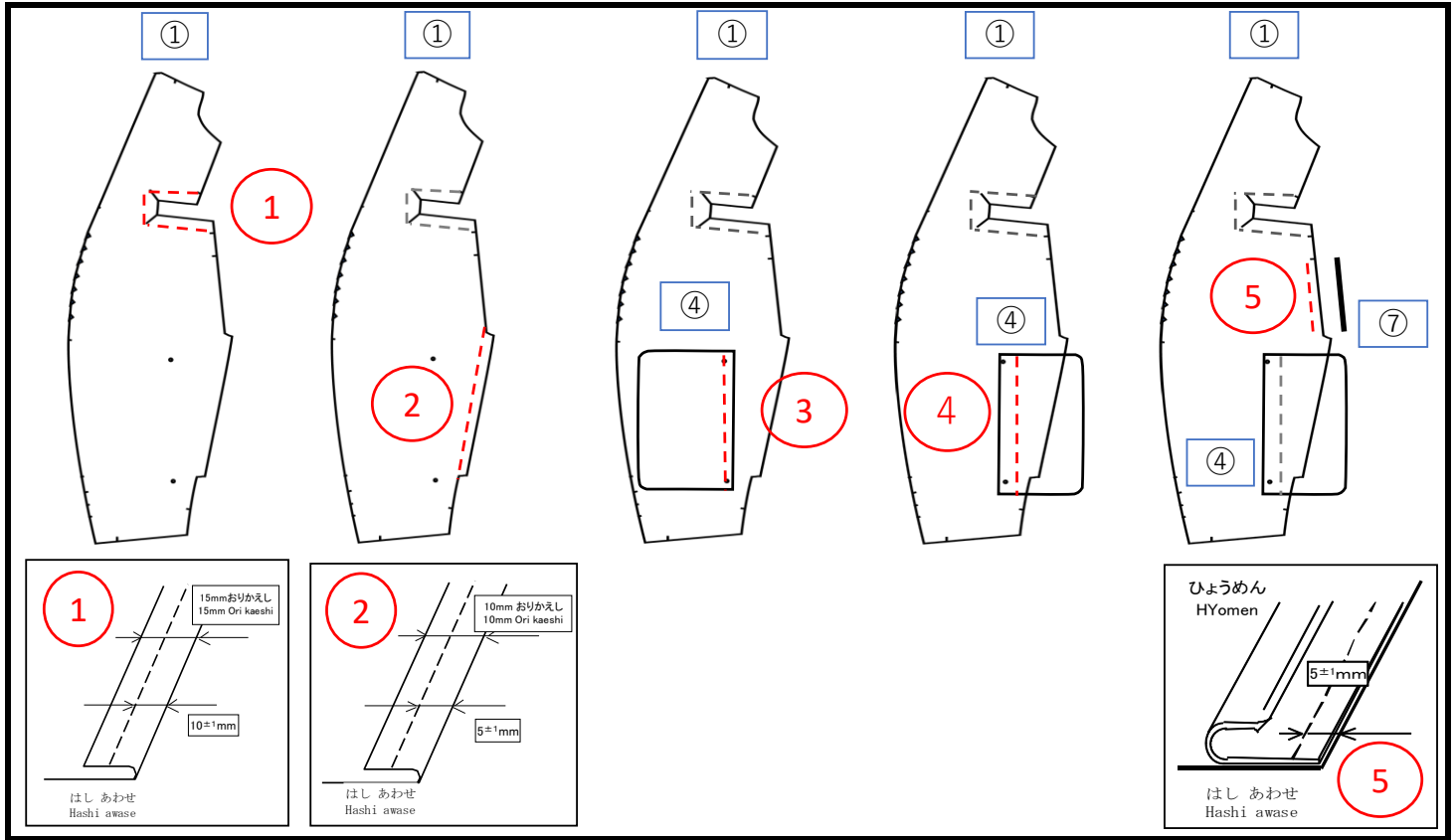

ぬい じゅん nui jun	ほうせい ないよう Hosei naiyo	しかかり ばんごう Shikakari bango	すんぼう または きかく Sunpo mata wa kikaku	びごう Biko
①	1(さいだんひん)をおりかえて、すてっちのようにほうせいします。 1 (Saidanhin) o ori kaeshite, sutetchi no yo ni hosei shimasu.	<A>	15mm折り 10mm±1mm すてっち	1はうらむきのほうせいです。 1 wa ura muki no hosei desu.
②	<A> 1をおりかえて、すてっちのようにほうせいします。 <A> 1 wo ori kaeshite, sutetchi no yo ni hosei shimasu.		10mm折り 5mm±1mm すてっち	1はうらむきのほうせいです。 1 wa ura muki no hosei desu.
③	 1×4(さいだんひん)をぬいあわせます。 1 x 4 (Saidanhin) wo nui awase masu.	<C>	10mm±1mm	4はうらむきのほうせいです。 4 wa ura muki no hosei desu.
④	<C> 4をおりかえて、すてっちのようにほうせいします。 <C> 4 wo ori kaeshite, sutetchi no yo ni hosei shimasu.	<D>	5mm±1mm	4はおりかえすとおもてむきとなります。 4 wa ori kaesu to omote muki to narimasu.
⑤	<D> 1×7(じゅし)をぬいあわせます。(L=100mm) <D> 1 x 7 (jushi) wo nui awase masu. (L=100mm)		5mm±1mm	7はひょうひおもてにつけます。 7 wa hyohi omote ni tsuke masu.

※1 ほうせい てじゅん は、きほん てき な じゅん と します。
 ※1 Hosei tejun wa, kihon teki na jun to shimasu.

5. じどうしゃ しーと ほうせい (FR しーと) てじゅん ※1

(2) Jidosha shito hosei (FR shito) tejun

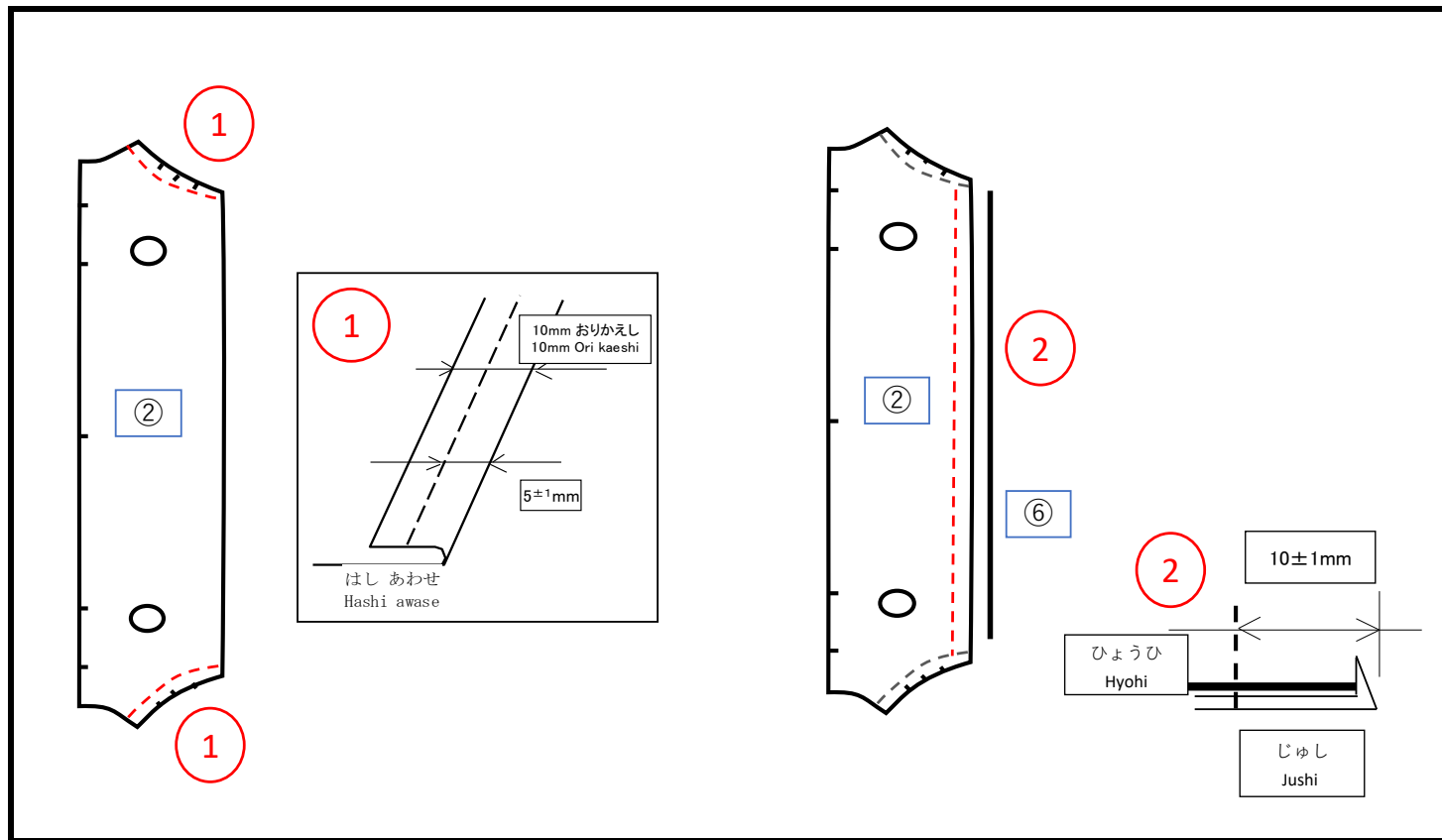

ぬい じゅん nui jun	ほうせい ないよう Hosei naiyo	しかかり ばんごう Shikakari bango	すんぼう また は きかく Sunpo mata wa kikaku	びこう Biko
①	2(さいだんひん)をおりかえて、すてっちのよう にほうせいしま す。(2かしよ) 2 (Saidanhin) o ori kaeshite, sutetchi no yo ni hosei shimasu. (2Kasyo)	<A>	1 0 mmお り 5 mm±1 mm すてっ ち	2はうらむきのほうせい です。 2 wa ura muki no hosei desu.
②	<A> 2×6(じゅし)をぬいあ わせます。(L=400mm) <A> 2 x 6(jushi) wo nui awase masu. (L=400mm)		1 0 mm±1 mm	6はひょうひうらにつ けます。 6 wa hyohi ura ni tsuke masu.

※1 ほうせい てじゅん は、きほん てき な じゅん と しま
す。

※1 Hosei tejun wa, kihon teki na jun to shimasu.

5. じどうしゃ しーと ほうせい (FR しーと) てじゅん※1

(3) Jidosha shito hosei (FR shito) tejun

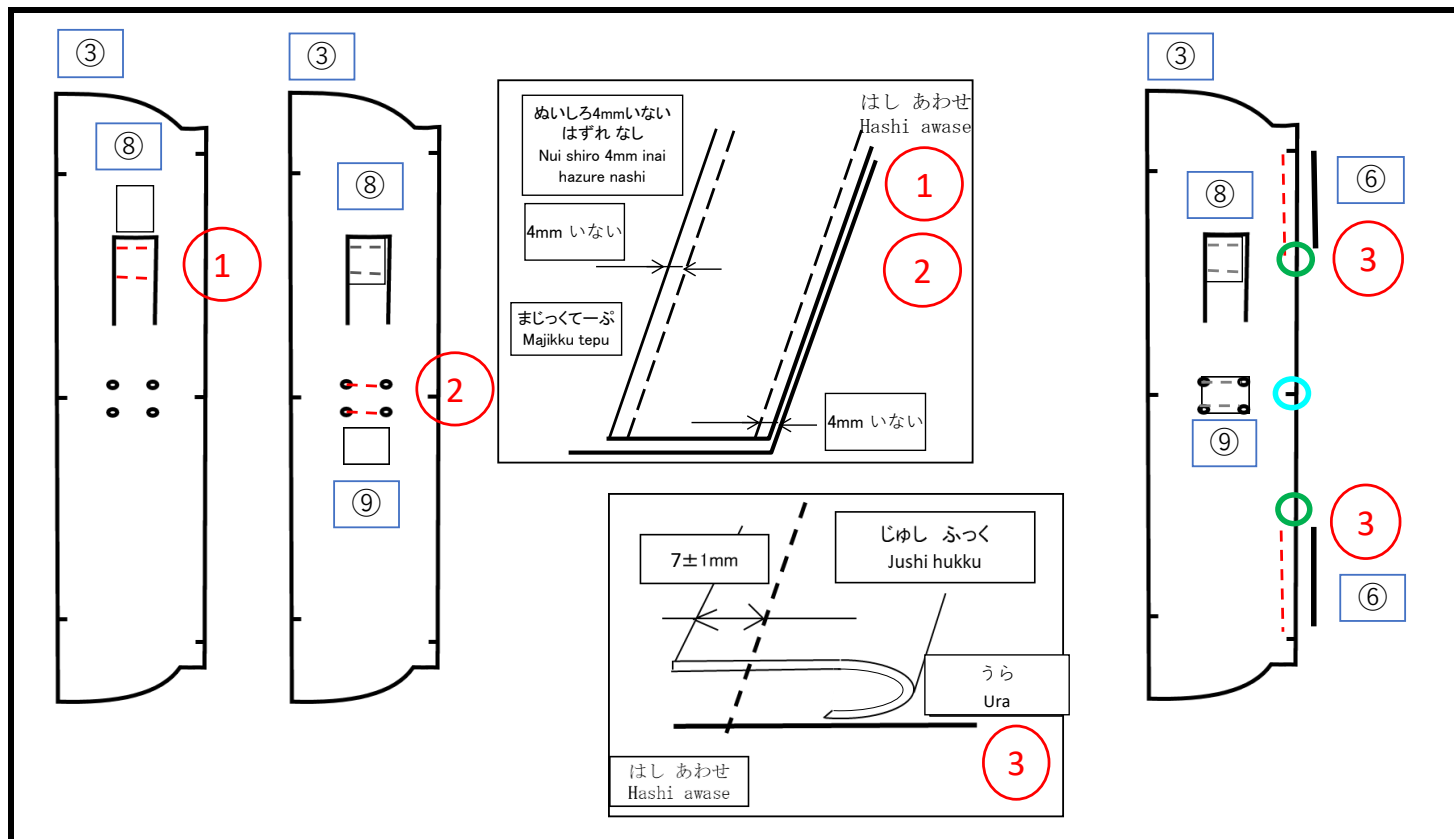

ぬい じゅん nui jun	ほうせい ないよう Hosei naiyo	しかかり ばんごう Shikakari bango	すんぽう また は きかく Sunpo mata wa kikaku	びこう Biko
①	3(さいだんひん)×8(まじくつて一ぶ)をぬいあわせます。(MALE W24xL25) 3 (Saidanhin) x8(Majikku tepu) wo nui awase masu. (MALE W24xL25)	<A>	4mm いない 4mm inai	8はひょうひおもてにつけます。 8 wa hyohi omote ni tsuke masu.
②	<A> 3×9(まじくつて一ぶ)をぬいあわせます。(FEMALE W24xL25) <A> 3x 9(Majikku tepu) wo nui awase masu. (FEMALE W24xL25)		4mm いない 4mm inai	9はひょうひおもてにつけます。 9wa hyohi omote ni tsuke masu.
③	 3×6(じゅし)をぬいあわせます。(L=100mm) (2かしよ) 3 x 6(jushi) wo nui awase masu. (L=100mm) (2Kasyo)		7mm±1mm	6はひょうひうらにつけます。 6 wa hyohi ura ni tsuke masu.

※1 ほうせい てじゅん は、きほん てき な じゅん と します。

※1 Hosei tejun wa, kihon teki na jun to shimasu.